



ОРТОДОНТИЧНІ
інструменти

SERVUS!™



З НАМИ ЗАВЖДИ ЗРУЧНО!

Фірма Servus! була створена для задоволення потреб ортодонтів в Україні. З моменту початку бізнесу в 2010р., стратегічним напрямком розвитку нашої фірми було створення широкого асортименту якісної ортодонтичної продукції відомих брендів, доступного для спеціалістів цієї галузі в швидкий та максимально зручний спосіб.

Сьогодні ми з гордістю пропонуємо Вам:

- **НАЙБІЛЬШИЙ АСОРТИМЕНТ ВІД СВІТОВИХ БРЕНДІВ ОРТОДОНТІЇ**
- **НАЙОПЕРАТИВНІШУ ДОСТАВКУ**
- **НАЙКОНКУРЕНТНІШІ ЦІНИ ТА УМОВИ ОПЛАТИ**

У нас Ви завжди можете розраховувати на першокласний сервіс.

Ми вдячні за співпрацю з Вами!

ОРТОДОНТИЧНІ інструменти

• КУСАЧКИ ДЛЯ ТВЕРДИХ ДРОТІВ	1
• ЩИПЦІ ДЛЯ ВИГИНІВ ДУГ ТА ФОРМУВАННЯ ПЕТЕЛЬ	2-7
• ЩИПЦІ ДЛЯ ЗАГИНУ ДУГ	8
• ЩИПЦІ ДЛЯ ТОРКУ ТА "КРОКУ" НА ДУЗІ	9
• ЩИПЦІ УНІВЕРСАЛЬНІ ТА ДЛЯ ЗАТИСКАННЯ ГАЧКІВ	10
• УНІВЕРСАЛЬНІ ЩИПЦІ ВАЙНГАРТ	11
• ЩИПЦІ ДЛЯ ЗНЯТТЯ БРЕКЕТІВ І КІЛЕЦЬ	12
• ЩИПЦІ ДЛЯ ЛІГАТУР ТА СЕПАРАТОРІВ	13
• ЗАТИСКАЧІ - МОСКІТИ ТА ГОЛКОТРИМАЧІ	14-15
• СКАЛЕРИ, НАТИСКАЧІ КІЛЕЦЬ, НАПРАВЛЯЮЧІ	16
• ПІНЦЕТИ	17
• ВИМІРЮВАЛЬНІ ІНСТРУМЕНТИ	18
• ПОЗИЦІОНЕРИ	19
• ДОПОМІЖНІ ІНСТРУМЕНТИ	20

КУСАЧКИ ДЛЯ ТВЕРДИХ ДРОТІВ



Прямі кусачки для твердого дроту, TC

- Для дротів з 0.012" (0.25mm) до 0.21"x0.25" (0.55 x 0.64mm)
- Твердосплавні вставки

МК-527



Прямі кусачки для твердого дроту з кутом нахилу 15°, TC

- Для дротів з 0.012" (0.25mm) до 0.21"x0.25" (0.55 x 0.64mm)
- Твердосплавні вставки

МК-527А

ЩИПЦІ ДЛЯ ВИГИНІВ ДУГ ТА ФОРМУВАННЯ ПЕТЕЛЬ



Щипці Твіда для формування петель

- Для дротів до 0.022" (0.56mm)

TWEED
SP-44
125mm



Щипці Твіда для формування петель

- Для дротів до 0.028" (0.7mm)
- Кінцівки з твердої сталі

TWEED
SP-216
127mm

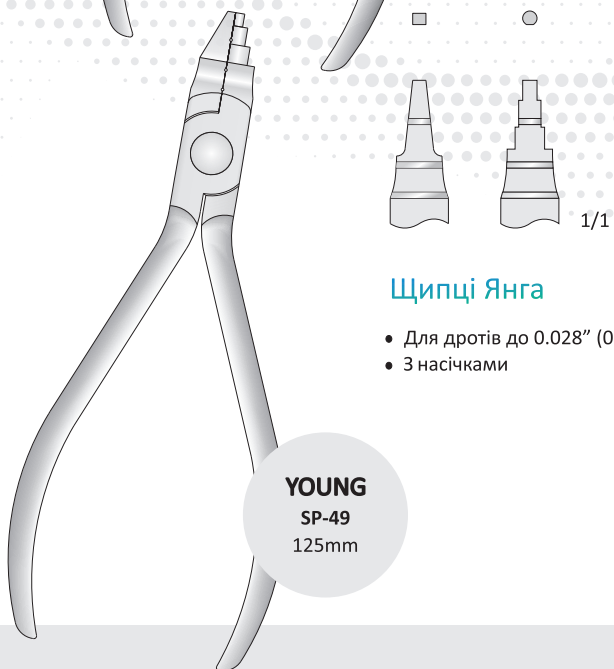

Щипці Янга

- Для дротів до 0.028" (0.7mm)
- 3 насічками

YOUNG
SP-49
125mm



Щипці Кіма для петель з кусачками

- Формування петель до 0.021" x 0.025" (0.55 x 0.64mm)
- Обрізання дротів 0.014" до 0.020" (0.36 x 0.51mm)

KIM
SP-206
120mm

ЩИПЦІ ДЛЯ ВИГИНІВ ДУГ ТА ФОРМУВАННЯ ПЕТЕЛЬ

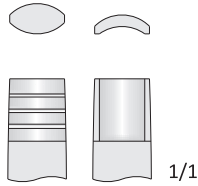
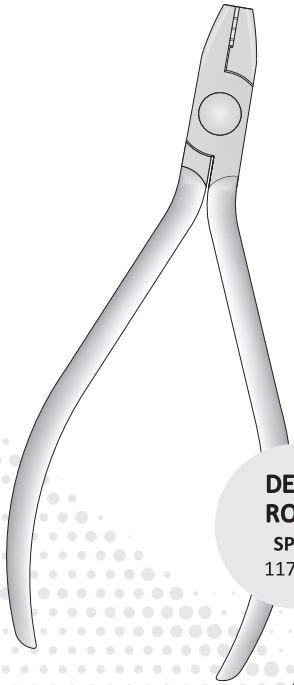

Контурні щипці De La Rosa

- Для дротів до 0.021" x 0.025" (0.55 x 0.64mm)
- 3 насічками

DE LA ROSA
SP-46
117mm

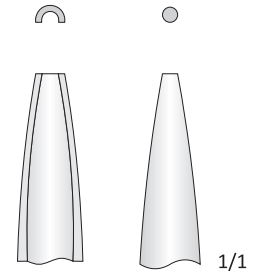
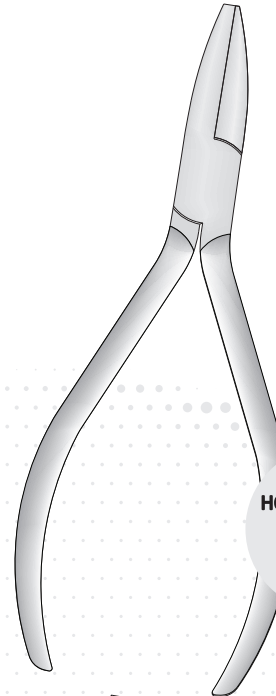

Контурні щипці для петель

- Для дротів до 0.028" (0.7mm)

HOLLOW-CHOP
SP-53
130mm

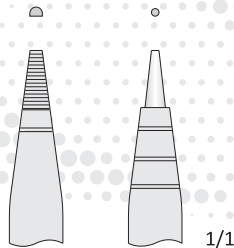
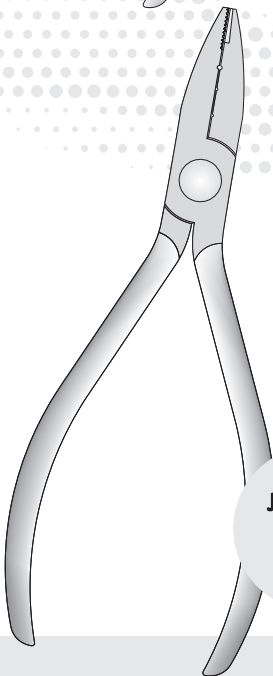

Щипці для петель Джарабак

- Для згинання дуг до 0.020" (0.51mm)
- 3 насічками

JARABAK
SP-26
125mm

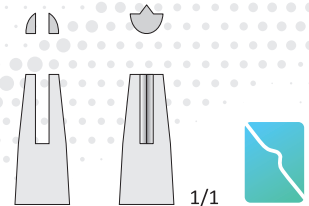
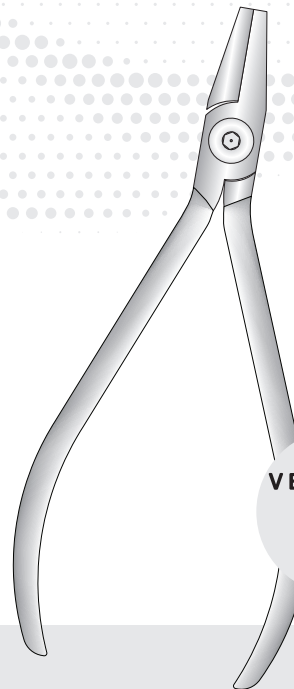

Щипці для V-подібного згину

- Для 1мм V-подібного згину

V BEND PLIERS
SP-217
126mm

ЩИПЦІ ДЛЯ ВИГИНІВ ДУГ ТА ФОРМУВАННЯ ПЕТЕЛЬ

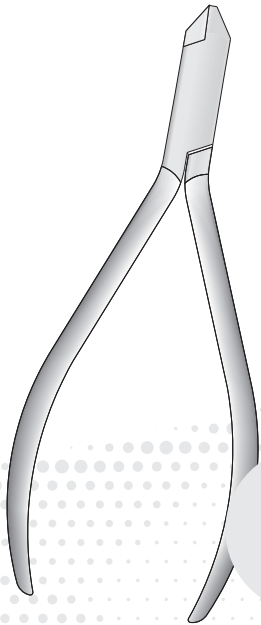

1/1

Трьохщічні щипці Адерера

- Для дроту до 0.012" (0.25mm)
- Малий проміжок

ADERER
SP-35
115mm

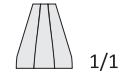
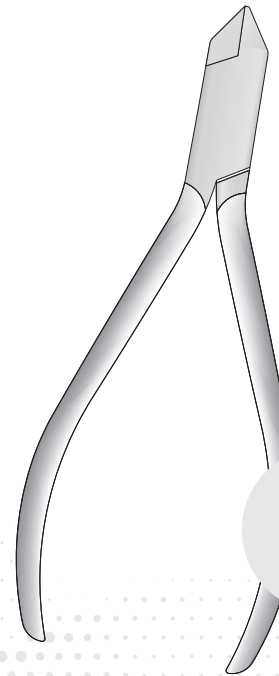

1/1



Трьохщічні щипці Адерера

- Для дроту до 0.020" (0.51mm)
- Середній проміжок

ADERER
SP-36
125mm

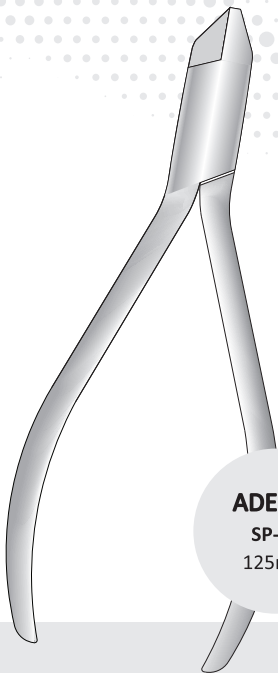

1/1

Трьохщічні щипці Адерера

- Для дроту до 0.030" (0.76mm)
- Великий проміжок

ADERER
SP-37
125mm

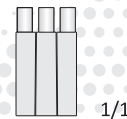
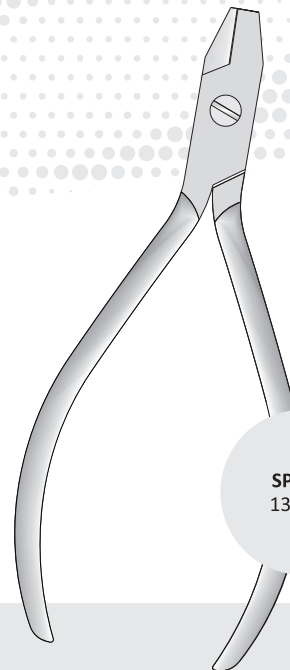

1/1



Трьохщічні щипці Адерера

- Для м'якого та твердого дроту до 0.059" (1.5mm)

SP-90A
130mm

ЩИПЦІ ДЛЯ ВИГИНІВ ДУГ ТА ФОРМУВАННЯ ПЕТЕЛЬ



Щипці Шварца для вигину на дузі

- Для дротів до 0.028" (0.7mm)
- 3 насічками



Щипці "Пташиний дзьоб", TC

- Для круглого дроту до 0.028" (0.7mm)

ЩИПЦІ ДЛЯ ВИГИНІВ ДУГ ТА ФОРМУВАННЯ ПЕТЕЛЬ

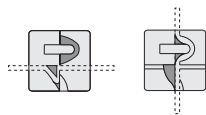
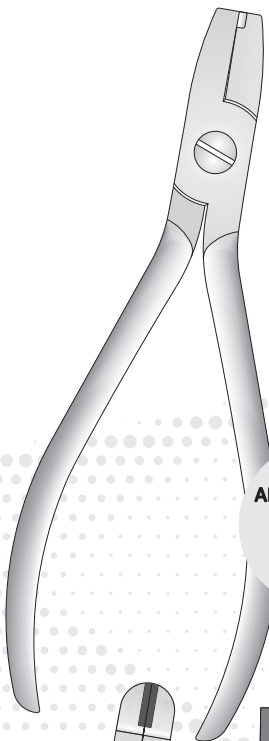

Щипці Адамс - Нанс для вигинання

- Для вигинання м'якого та твердого дроту до 0.028" (0.7mm)

ADAMS-NANCE
SP-96
135mm

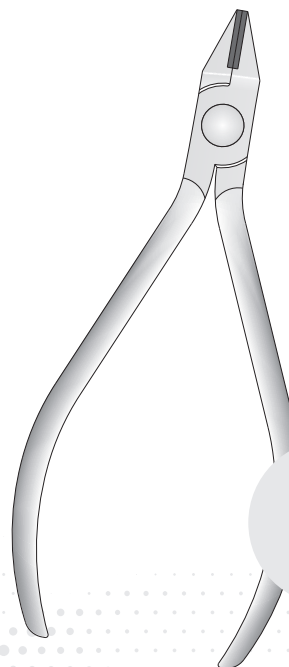

Щипці Адамс для вигинання, ТС

- Для вигинання твердого дроту до 0.039" (1mm)
- Твердосплавні вставки

ADAMS
SP-39T
125mm

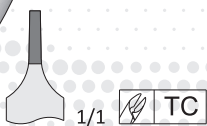
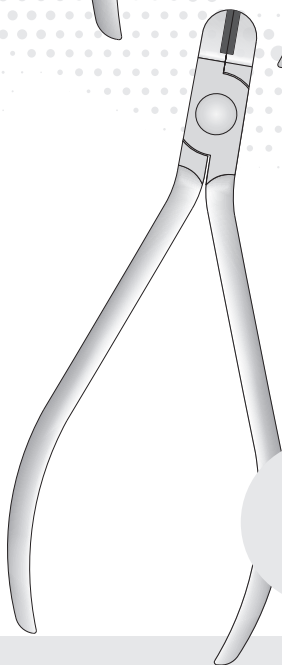

Щипці Твіда, ТС

- Для прямокутного дроту до 0.022" x 0.028" (0.56 x 0.71mm)

TWEED
SP-42T
125mm

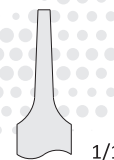
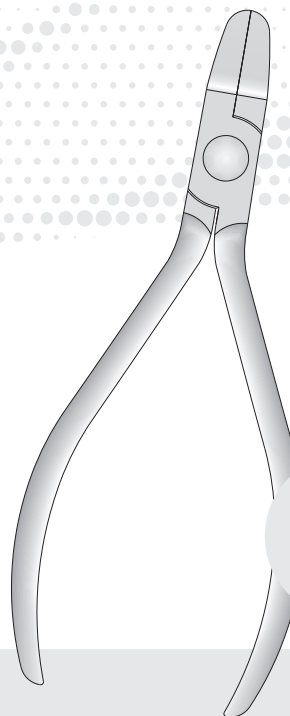

Щипці Твіда

- Для прямокутного дроту до 0.021" x 0.025" (0.55 x 0.64mm)

TWEED
SP-40
125mm

ЩИПЦІ ДЛЯ ВИГИНІВ ДУГ ТА ФОРМУВАННЯ ПЕТЕЛЬ

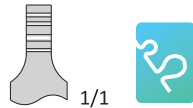
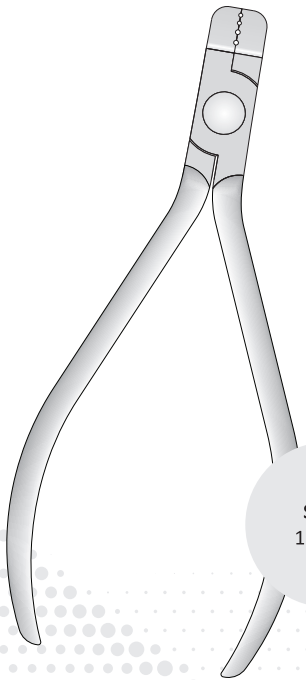

Щипці для лінгвальних дуг

- Для круглих та прямокутних дротів до 0.022" (0.56mm)
- 3 насічками

SP-41
120mm

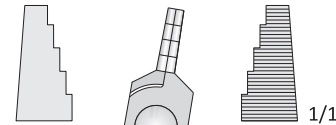

Щипці Нанса для петель

- Для круглих та прямокутних дротів до 0.022" (0.56mm)
- 4 кроки

NANCE
SP-45
125mm

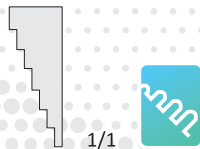
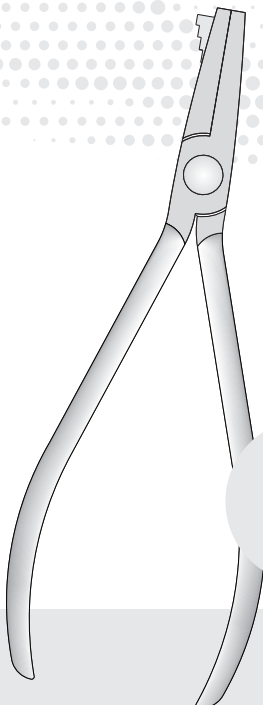

Щипці Нанса довгі (7 кроків)

- Для круглих та прямокутних дротів до 0.022" (0.56mm)

SP-89
140mm

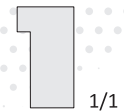
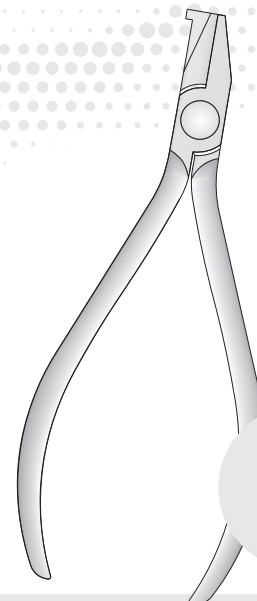

Щипці для формування лігатур

SP-199
120mm

ЩИПЦІ ДЛЯ ЗАГИНУ ДУГ

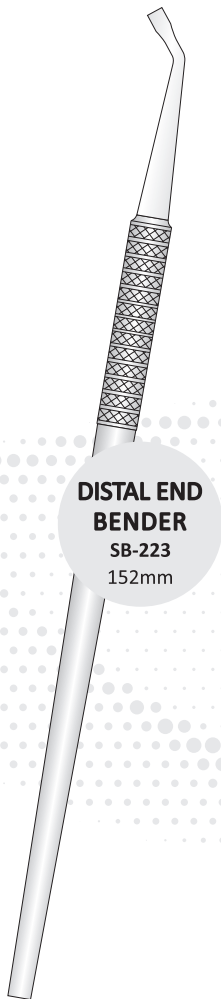

**DISTAL END
BENDER**
SB-223
152mm



Для дистального загину
сталених дуг

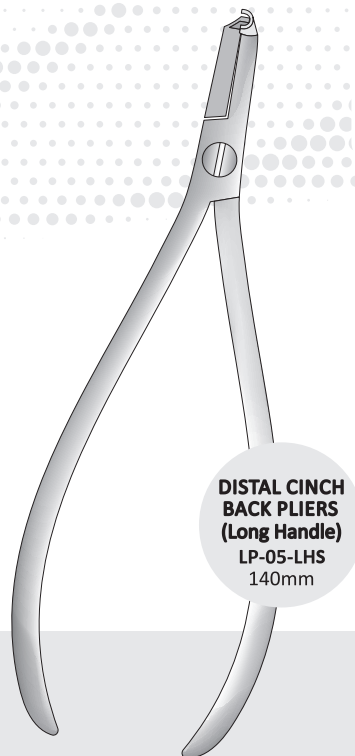

**DISTAL CINCH
BACK PLIERS
(Long Handle)**
LP-05-LHS
140mm

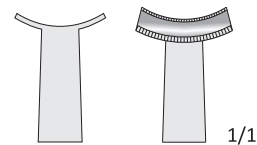

Для дистального
загину NiTi дуг

- Для дуг до 0.022" x 0.028" (0.56 x 0.71mm)
- Довгі
- Зазубрені

ЩИПЦІ ДЛЯ ТОРКУ ТА "КРОКУ" НА ДУЗІ

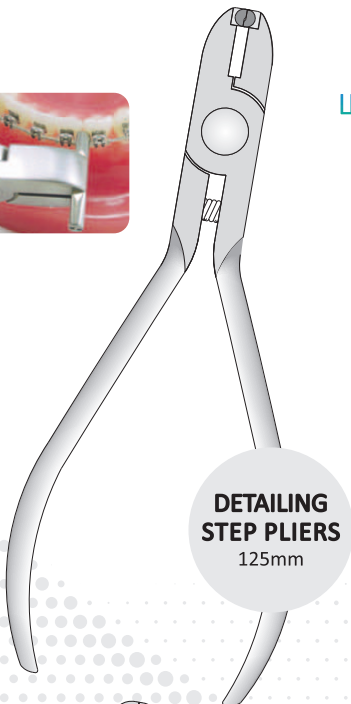

Щипці для «кроку»



1/1

SP-191
0.25MM

1/1

SP-192
0.50MM

1/1

SP-193
0.75MM

1/1

SP-194
1.0MM

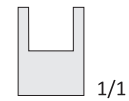
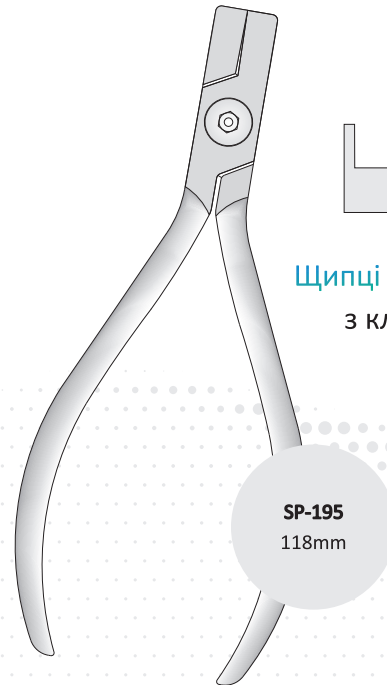

1/1

Щипці для торку
з ключем

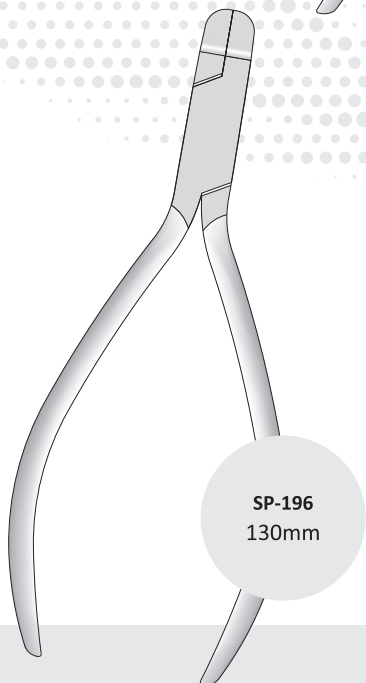

1/1



Щипці для торку
«тато»

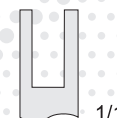
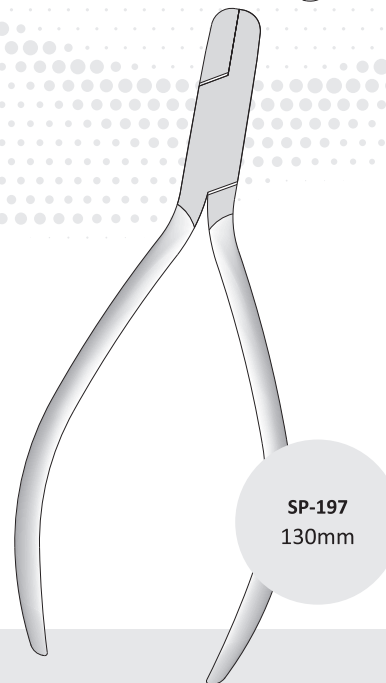

1/1



Щипці для торку
«мама»

ЩИПЦІ УНІВЕРСАЛЬНІ ТА ДЛЯ ЗАТИСКАННЯ ГАЧКІВ



SP-200T
115mm

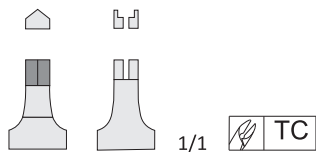

Щипці для затискання
гачків, TC



SP-97
150mm

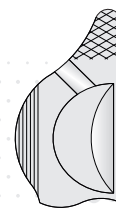

1/1

Універсальний
інструмент (кранпон)

- Для вигину дуг до 1 mm
- Відріз до 0,71mm

УНІВЕРСАЛЬНІ ЩИПЦІ ВАЙНГАРТ

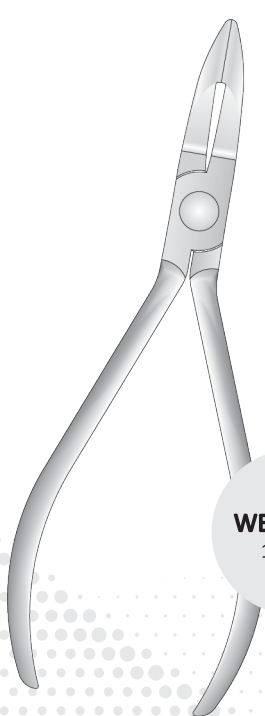

WEINGART
140mm

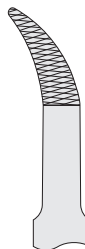

Заокруглені
1/1

SP-30

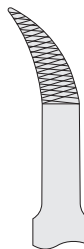

Гострі
1/1

SP-30S

Вайнгарт універсальні щипці

- Для дроту до 0.030" (0.76mm)
- Звичайна форма

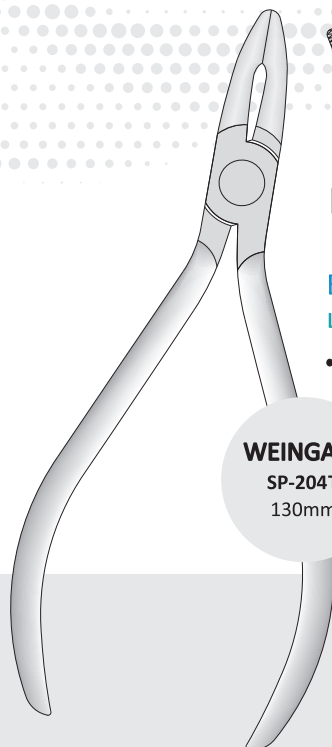

WEINGART
SP-204T
130mm



1/1



Вайнгарт універсальні щипці, TC

- Для дроту до 0.022" x 0.028"
(0.56 x 0.71mm)

ЩИПЦІ ДЛЯ ЗНЯТТЯ БРЕКЕТІВ І КІЛЕЦЬ

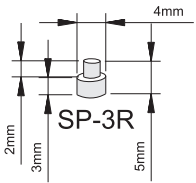

Замінна пластикова вставка для
SP-68, SP-68L, SP-68T

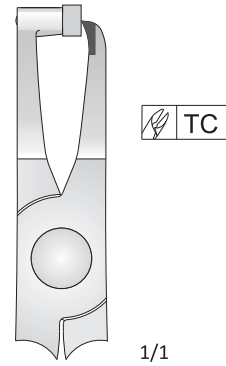

Щипці для зняття
кілець, TC

OLIVER
SP-68T
130mm

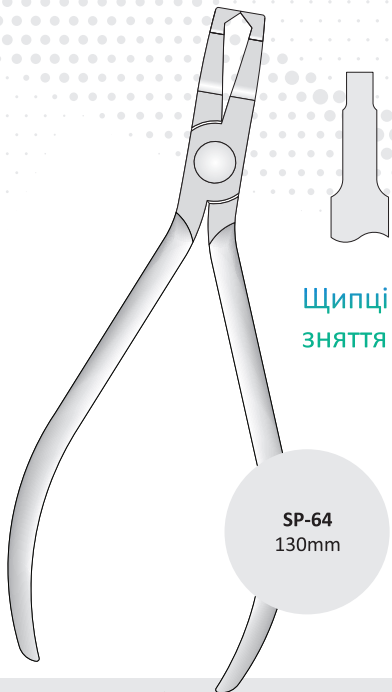

Щипці для
зняття брекетів

SP-64
130mm



Щипці для
зняття брекетів

SP-65
130mm



Щипці для зняття брекетів

- Кутові 60°
- Довгі
- Лінгвальні

SP-233
140mm

ЩИПЦІ ДЛЯ ЛІГАТУР ТА СЕПАРАТОРІВ

Сепараторні щипці

- Для встановлення сепараторів

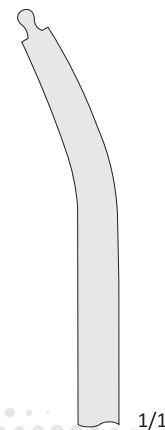

1/1

SP-132
155mm

Щипці для встановлення металевих лігатур



1/1

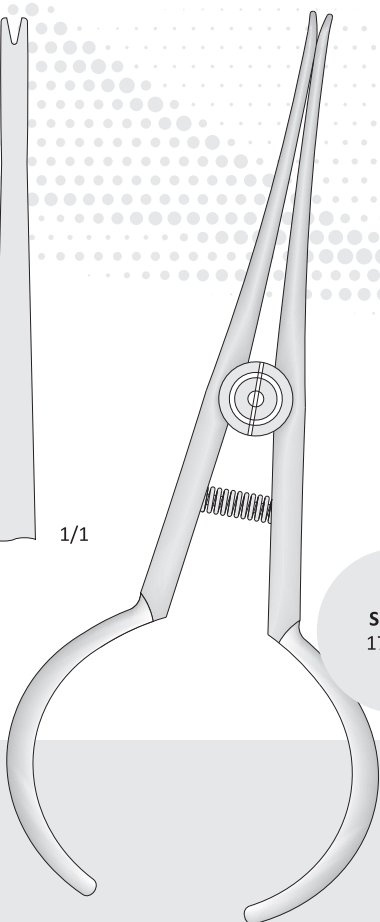

SP-134
170mm

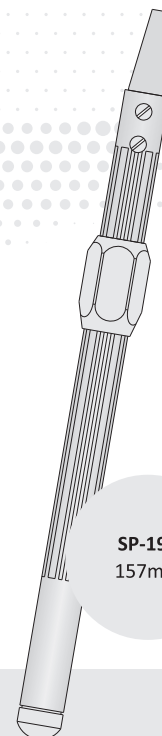

SP-198
157mm

Для закручування лігатур

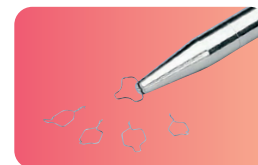

ЗАТИСКАЧІ - МОСКІТИ ТА ГОЛКОТРИМАЧІ

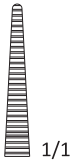

SF-158
120mm

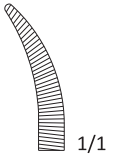

SF-158C
120mm

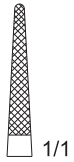

SF-159
120mm

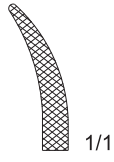

SF-159C
120mm

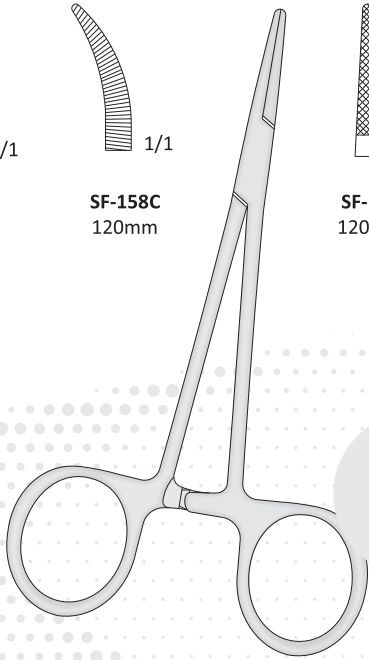

MOCKIT



MOCKIT
MK-543

ЗАТИСКАЧІ - МОСКІТИ ТА ГОЛКОТРИМАЧІ



Затискач Смаха
кутовий з отвором

МК-504

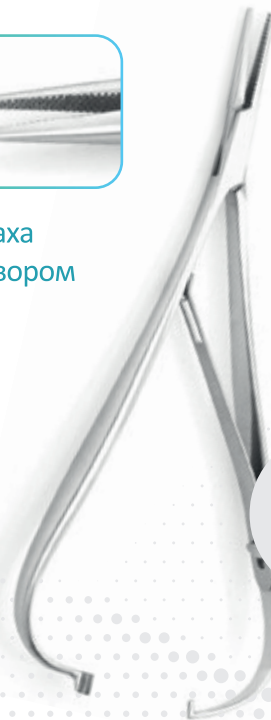

Затискач Смаха прямиий

МК-702



Затискач Смаха
кутовий

МК-702С

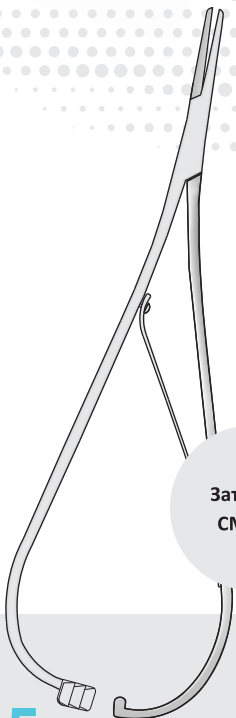

SN-135
140mm



SN-136
140mm

1/1

Затискач
СМАХА



SN-140
140mm

1/1



SN-144Т
140mm

1/1



• 3 твердосплавними вставками TC

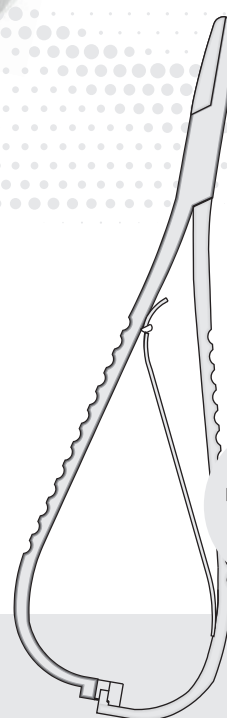

Голкотримач
МЕТЬЮ

СКАЛЕРИ, НАТИСКАЧІ КІЛЕЦЬ, НАПРАВЛЯЮЧІ

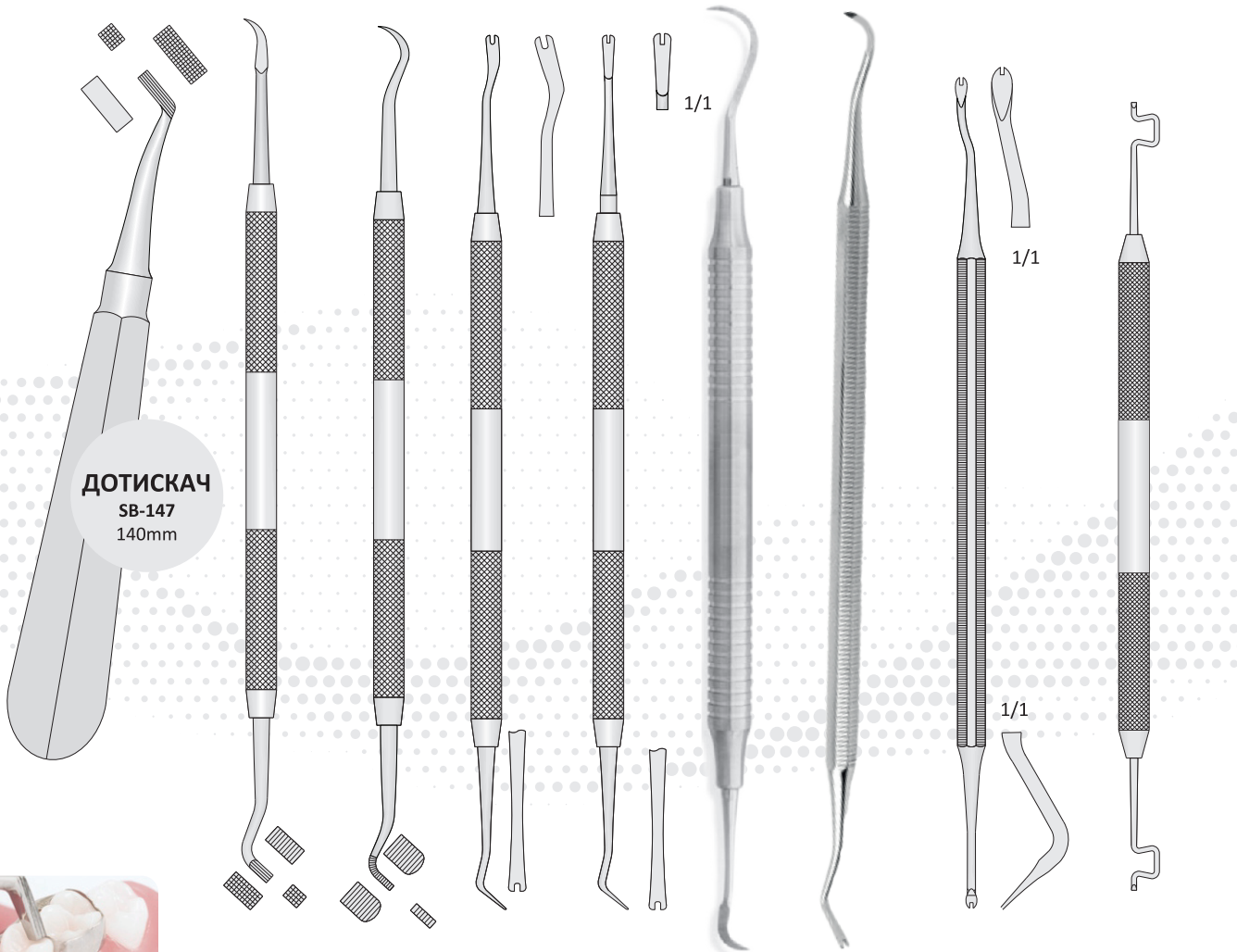

ДОТИСКАЧ
SB-147
140mm



Натискач на кільця зі скалером
SB-148
173mm

Натискач на кільця зі скалером
SB-149
173mm

Лігатурна вилка двостороння
SB-150
173mm

Лігатурна вилка двостороння
SB-151
173mm

Інструмент для зняття адгезиву
SB-235
173mm

Лігатурна вилка зі скалером
МК-1058

Лігатурна вилка двостороння
ST-188
173mm

Інструмент для накладання лігатур
SB-152
160mm



МК-590



Дотискач кілець

- Металевий наконечник з насічками
- Міцний пластик
- Холодна стерилізація

ПІЦЕТИ

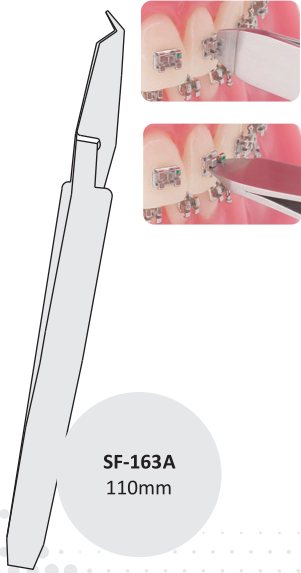

SF-163A
110mm

- Тонкі щічки
- 3 позиціонером



SF-247
145mm

- Видовжені, тонкі, щічки



MK-580

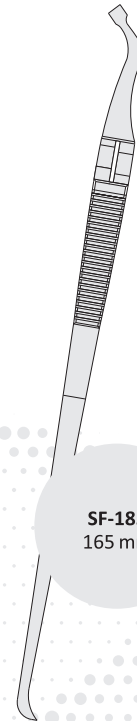

SF-185
165 mm

- Зазубрення на щічках

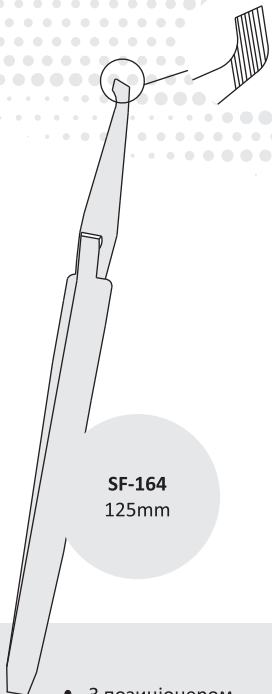

SF-164
125mm

- 3 позиціонером

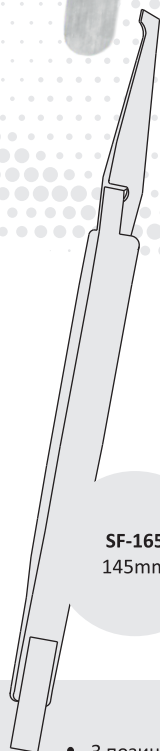

SF-165
145mm

- 3 позиціонером

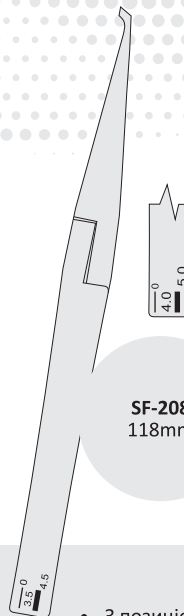

SF-208
118mm

- 3 позиціонером



SF-228S
130mm

- Вигнуті тонкі щічки для трубочок

ВИМІРЮВАЛЬНІ ІНСТРУМЕНТИ

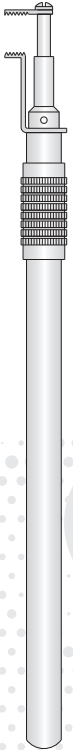

Позиціонер для
бркетів, (дистальний)

SG-146
170mm

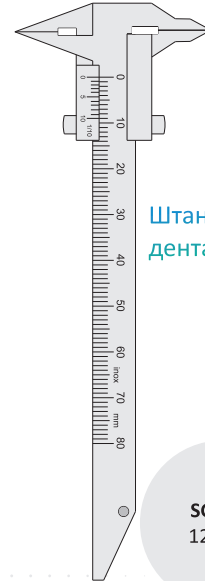

Штангенциркуль
дентальний

SG-221
126mm

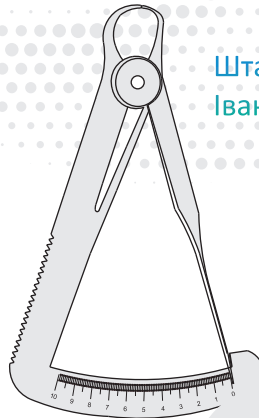

Штангенциркуль
Івансона

SG-153
100mm

ПОЗИЦІОНЕРИ



Позиціонер для високого позиціонування .018 паз (5.5 до 7.0)

SG-211
130mm



Позиціонер для високого позиціонування .022 паз (5.5 до 7.0)

SG-211A
130mm

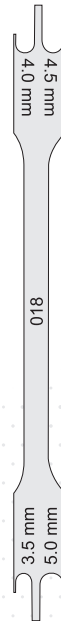

Позиціонер .018 паз (3.5 до 5.0)

SG-210
130mm



Позиціонер .022 паз (3.5 до 5.0)

SG-210A
130mm



Шарнірний позиціонер для брекетів

SG-210MH
130mm

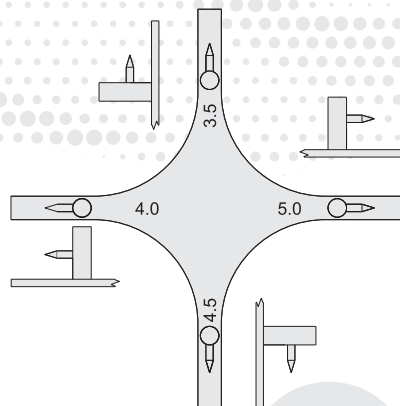

SG-207
100mm

Позиціонер висоти



ДОПОМІЖНІ ІНСТРУМЕНТИ

Інструмент для відкривання
конвертованих щічних трубок
(виробник DynaFlex)

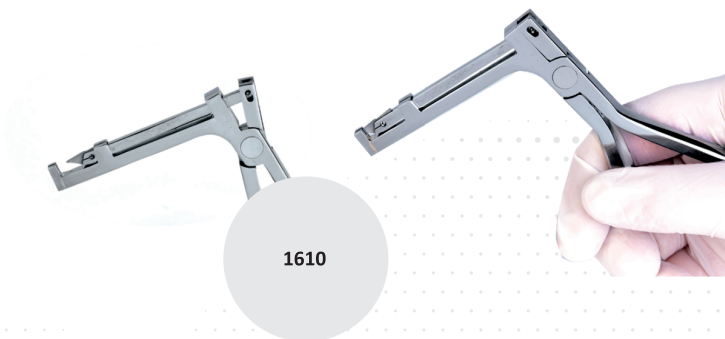

ТОРК-ТАРЕТ

• Для формування дуг

706-101 - 0°

706-102 - 5°,7°



ДИНАМОМЕТР

ISP-352



Інструменти виробництва Sobytek Instruments Co. та MedKraft orthodontics виготовлені з високоякісної хірургічної нержавіючої сталі та витримують всі загально прийняті методи стерилізації. Твердосплавні вставки з карбід вольфраму (в назвах позначено як ТС) забезпечують високу твердість робочих поверхонь та надійність в роботі.

РЕКОМЕНДАЦІЇ ПО ОБРОБЦІ ІНСТРУМЕНТІВ:

Всі інструменти необхідно попередньо вимити та ретельно висушити перед стерилізацією. Для ручного промивання інструментів використовуйте щіточку та нейтральний миючий засіб (завжди використовуйте рН-нейтральні миючі розчини, сильнолужні та кислотні миючі засоби можуть пошкодити інструменти), ретельно вимийте всі поверхні та шарнірні з'єднання. Прополощіть під проточною водою. Повністю висушіть.

Для автоматичного промивання використовуйте миючі машини та рекомендовані виробником для них миючі засоби, сертифіковані для дентальних інструментів. Візуально перевірте чистоту інструментів після циклу миття, при потребі цикл повторіть.

Ультразвукова очистка для ріжучих інструментів не рекомендується.

Шарнірні з'єднання інструментів обробляються медичним лубрикантом перед стерилізацією, надлишок лубриканту видаляти паперовим рушничком.

Термічна стерилізація інструментів проводиться в сухожаровій шафі чи в автоклаві згідно інструкцій виробника стерилізаційних апаратів. Інструменти стерилізуються у "розкритому" положенні, не допускати контакту ріжучих поверхонь з іншими металевими поверхнями, а також інструментів одне з одним для запобігання утворення корозійних плям. Не піддавати термічній обробці понад 160°C.

Холодна стерилізація проводиться сертифікованими стериліюючими засобами для дентальних інструментів відповідно до інструкції виробника цих засобів.

ISP-352	Динамометр	20
LP-05LHS	Щипці для дистального загину NiTi дуг, з довгою ручкою, зазубрені 140 mm	8
MK-504	Затискач Смаха кутовий з отвором	15
MK-527	Прямі кусачки для твердого дроту, TC	1
MK-527A	Прямі кусачки для твердого дроту з кутом нахилу 15°, TC	1
MK-543	Москіт	14
MK-580	Пінцет	17
MK-590	Дотискач кілець	16
MK-702	Затискач Смаха прямий	15
MK-702C	Затискач Смаха кутовий	15
MK-1058	Лігатурна вилка зі скалером	16
SB-147	Інструмент для насадки кілець 140 mm	16
SB-148	Натискач на кільця зі скалером	16
SB-149	Натискач на кільця зі скалером	16
SB-150	Лігатурна вилка зі скалером вигнута	16
SB-151	Лігатурна вилка зі скалером пряма	16
SB-152	Інструмент для накладання лігатур	16
SB-223	Дистальний загинач сталевих дуг	8
SB-235	Інструмент для зняття адгезиву	16
SF-158	Затискач москіт прямий (пряма насічка) 120 mm	14
SF-158C	Затискач москіт прямий (перехресна насічка) 120 mm	14
SF-159	Затискач москіт вигнутий (пряма насічка) 120 mm	14
SF-159C	Затискач москіт вигнутий (перехресна насічка) 120 mm	14
SF-163A	Пінцет для брекетів з тонкими щічками	17
SF-164	Пінцет для брекетів класичний	17
SF-165	Пінцет для брекетів класичний з позиціонером	17
SF-185	Пінцет з вигнутими щічками та скалером 165 mm	17
SF-208	Пінцет для брекетів з позиціонером і виміром висоти	17
SF-228S	Пінцет для лінгвальних брекетів та трубок з позиціонером	17
SF-247	Пінцет для брекетів класичний з видовженими щічками	17
SG-146	Позиціонер для щічних трубочок	18
SG-153	Штангенциркуль Івансона	18
SG-207	Позиціонер для брекетів хрестоподібний	19
SG-210	Позиціонер для брекетів для .018 пазу	19
SG-210A	Позиціонер для брекетів для .022 пазу	19
SG-210MH	Шарнірний позиціонер для брекетів шарнірний	19
SG-211	Позиціонер для брекетів-високе позиціонування для .018 пазу (5.5 до 7.0)	19
SG-211A	Позиціонер для брекетів-високе позиціонування для .022 пазу (5.5 до 7.0)	19
SG-221	Штангенциркуль дентальний	18
SN-135	Затискач Смаха прямий	15
SN-136	Затискач Смаха вигнутий	15
SN-140	Голкотримач Метью 140 mm	15
SN-144T	Голкотримач Метью тонкий кінчик, з вставками 140 mm	15
SP-23	Щипці для легкого дроту, з кусачками 135 mm	5
SP-25	Плосконосі щипці з насічками 130 mm	5
SP-26	Щипці для петель Джарабак 140 mm	3

SP-27T	Щипці "пташиний дзьоб" з вставками 125 mm	5
SP-30	Щипці Вайгарт універсальні 145 mm	11
SP-30S	Щипці Вайгарт універсальні з тонкими щічками 145 mm	11
SP-35	Трьохщічні щипці Адерера для дроту до .012	4
SP-36	Трьохщічні щипці Адерера для дроту до .020	4
SP-37	Трьохщічні щипці Адерера для дроту до .030	4
SP-39T	Щипці Адамс для вигинання з вставками 125 mm	6
SP-3R	Замінні пластикові вставки для SP-68, 68L, 68T	12
SP-40	Щипці Твіда 130 mm	6
SP-41	Щипці для формування дуг дуг, з насічками, 125 mm	7
SP-42T	Щипці Твіда з вставками 125 mm	6
SP-44	Щипці Твіда для формування петель 125 mm	2
SP-45	Щипці Нанса для петель (4 кроки) 125 mm	7
SP-46	Контурні щипці De La Rosa (з насічками) 125 mm	3
SP-49	Щипці Янга 130 mm	2
SP-53	Контурні щипці для петель 130 mm	3
SP-64	Для зняття брекетів, прямі 135 mm	12
SP-65	Для зняття брекетів, кутові 135 mm	12
SP-68T	Для зняття кілець з вставками, Олівера	12
SP-89	Щипці Нанса довгі (7 кроків) 140 mm	7
SP-90A	Трьохщічні щипці Адерера для дроту до 1,5mm	4
SP-92	Щипці Шварца для вигину на дузі	5
SP-96	Щипці Адамс-Нанса для вигинання 135 mm	6
SP-97	Універсальний інструмент (крампон) для вигину дуг до 1mm і відрізу до 0.71 mm	10
SP-132	Щипці для одягання сепараторів 155 mm	13
SP-134	Щипці для встановлення металевих лігатур 170 mm	13
SP-191	Щипці для кроку 0.25 mm	9
SP-192	Щипці для кроку 0.50 mm	9
SP-193	Щипці для кроку 0.75 mm	9
SP-194	Щипці для кроку 1.00 mm	9
SP-195	Щипці для торку з ключем 022	9
SP-196	Щипці для торку А [тато]	9
SP-197	Щипці для торку В [мама]	9
SP-198	Закручувач лігатур металевих лігатур 157 mm	13
SP-199	Щипці для формування лігатур 130 mm	7
SP-200T	Щипці для затискання гачків з вставками 130 mm	10
SP-204T	Щипці Вайнгарт універсальні з вставками	11
SP-206	Щипці Кіма для петель, з кусачками	2
SP-216	Щипці Твіда для формування петель	2
SP-217	Щипці для V-подібного згину	3
SP-223	Щипці для дистального загину сталевих дуг	8
SP-233	Щипці для зняття брекетів, кутові 60°, довгі	12
ST-188	Лігатурна вилка двостороння 170 mm	16
1610	Інструмент для відкривання конвертованих щічних трубок	20
706-101	Торк-тарет 0°	20
706-102	Торк-тарет 5°, 7°	20

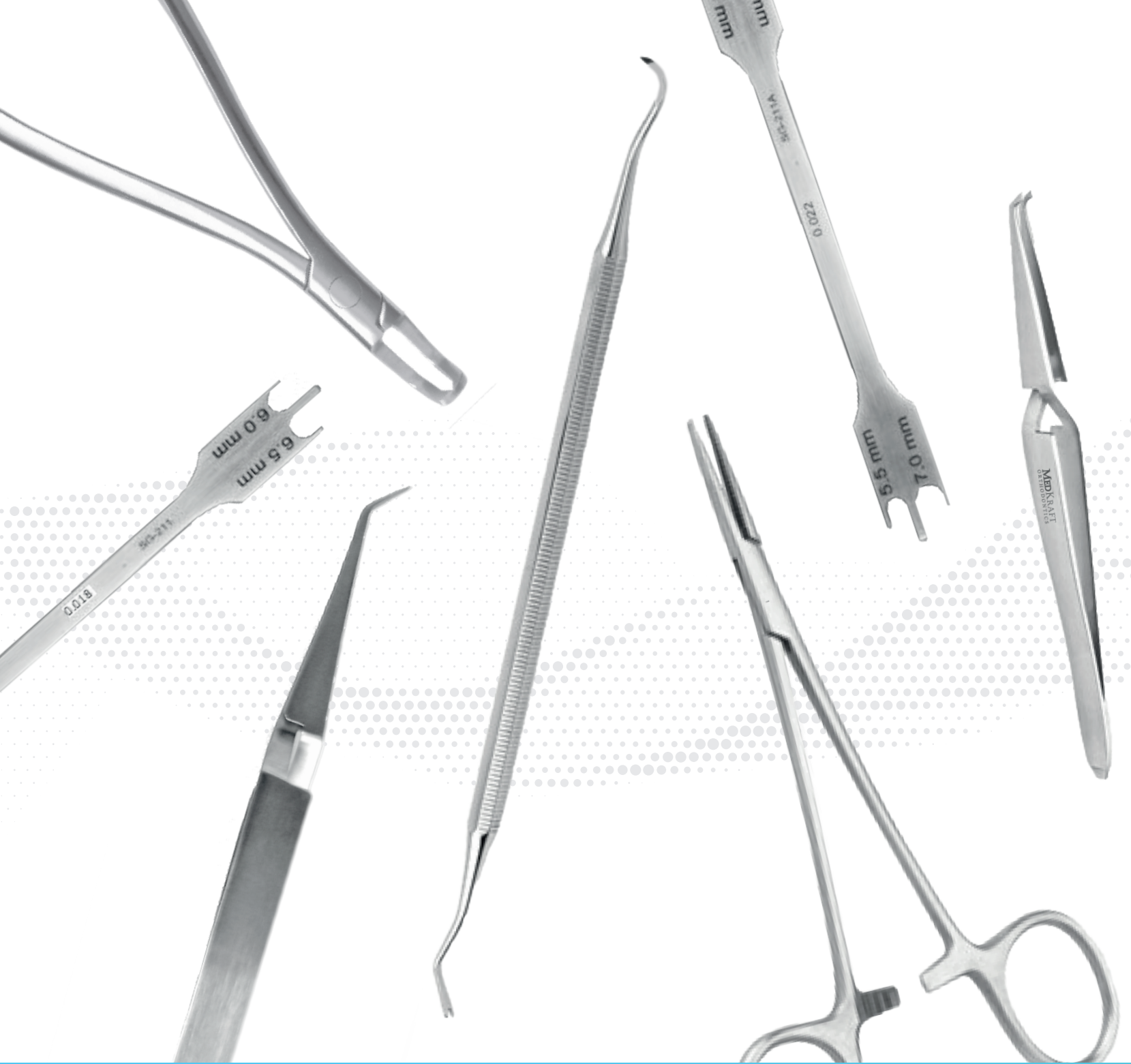

SERVUS!

www.servusua.com



☎ **Львів** (067) 735 40 47; (050) 283 65 49
Київ (097) 397 65 56
Дніпро (097) 734 85 36
Одеса (068) 380 22 13

📷 [servus.ua](https://www.instagram.com/servus.ua) ✉ info@servusua.com